

# aiwa

COMPACT DISC STEREO RADIO CASSETTE RECORDER  
RADIOCASSETE ESTÉREO CON REPRODUCTOR DE DISCOS COMPACTOS  
RADIO-CASSETTE LECTEUR DE CD STEREO

# CSD-ED26

# CSD-ED16

**OPERATING INSTRUCTIONS**

See page 2.

**En**  
(English)

**MANUAL DE INSTRUCCIONES**

Ver la página 8.

**E**  
(Español)

**MODE D'EMPLOI**

Voir page 14.

**F**  
(Français)

## WARNING

TO REDUCE THE RISK OF FIRE OR ELECTRIC SHOCK, DO NOT EXPOSE THIS APPLIANCE TO RAIN OR MOISTURE.

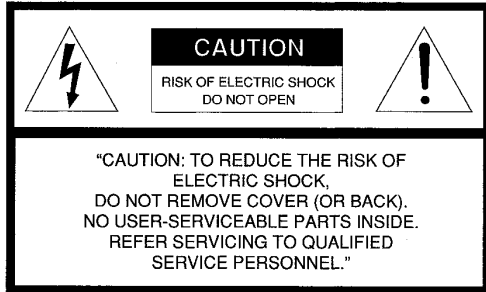

### Explanation of Graphical Symbols:

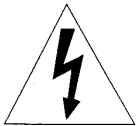

The lightning flash with arrowhead symbol, within an equilateral triangle, is intended to alert the user to the presence of uninsulated "dangerous voltage" within the product's enclosure that may be of sufficient magnitude to constitute a risk of electric shock to persons.



The exclamation point within an equilateral triangle is intended to alert the user to the presence of important operating and maintenance (servicing) instructions in the literature accompanying the appliance.

### OWNER'S RECORD

For your convenience, record the model number (you will find it at the bottom of the unit) and serial number (you will find it in the battery compartment) in the space provided below. Please refer to them when you contact your AIWA dealer in case of difficulty.

Model No.  Serial No.

## Precautions

Read the Operating Instructions carefully and completely before operating the unit. Be sure to keep the Operating Instructions for future reference. All warnings and cautions in the Operating Instructions and on the unit should be strictly followed, as well as the safety suggestions below.

### Installation

- 1 Water and moisture** - Do not use this unit near water, such as near a bathtub, washbowl, kitchen sink, laundry tub, in a wet basement, swimming pool, or the like.
- 2 Heat** - Do not use this unit near sources of heat, including heating vents, stoves, or other appliances that generate heat.  
It also should not be placed in temperatures less than 5°C (41°F) or greater than 35°C (95°F).
- 3 Mounting surface** - Place the unit on a flat, even surface.
- 4 Ventilation** - The unit should be situated with adequate space around it so that proper heat ventilation is assured. Allow 10 cm (4 in.) clearance from the rear and the top of the unit and 5 cm (2 in.) from each side.
  - Do not place the unit on a bed, rug, or similar surface that may block the ventilation openings.
  - Do not install the unit in a bookcase, cabinet, or airtight rack where ventilation may be impeded.

**5 Objects and liquid entry** - Take care that objects or liquids do not get inside the unit through the ventilation openings.

**6 Carts and stands** - When placed or mounted on a stand or cart, the unit should be moved with care.

Quick stops, excessive force, and uneven surfaces may cause the unit or cart to overturn or fall.



**7 Condensation** - Moisture may form on the CD pickup lens when:

- The unit is moved from a cold spot to a warm spot
- The heating system has just been turned on
- The unit is used in a very humid room
- The unit is cooled by an air conditioner

When this unit has condensation inside, it may not function normally. Should this occur, leave the unit for a few hours, then try to operate again.

**8 Wall or ceiling mounting** - The unit should not be mounted on a wall or ceiling, unless specified in the Operating Instructions.

### Electric Power

**1 Power sources** - Use on batteries or AC house current, as specified in the Operating Instructions and marked on the unit.

**2 Polarization** - As a safety feature, some units are equipped with polarized AC power plugs which can only be inserted one way into a power outlet. If it is difficult or impossible to insert the AC power plug into an outlet, turn the plug over and try again. If it still does not easily insert into the outlet, please call a qualified service technician to service or replace the outlet. To avoid defeating the safety feature of the polarized plug, do not force it into a power outlet.

**3 AC power cord**

- When disconnecting the AC power cord, pull it out by the AC power plug. Do not pull the cord itself.
- Never handle the AC power plug with wet hands, as this could result in fire or shock.
- Power cords should be firmly secured to avoid being bent, pinched, or walked upon. Pay particular attention to the cord from the unit to the power socket.
- Avoid overloading AC power plugs and extension cords beyond their capacity, as this could result in fire or shock.

**4 Extension cord** - To help prevent electric shock, do not use a polarized AC power plug with an extension cord, receptacle, or other outlet unless the polarized plug can be completely inserted to prevent exposure of the blades of the plug.

**5 When not in use** - Unplug the AC power cord from the AC outlet or remove all the batteries if the unit will not be used for several months or more. When the cord is plugged in, a small amount of current continues to flow to the unit, even when the power is turned off.

### Maintenance

Clean the unit only as recommended in the Operating Instructions.

### Damage Requiring Service

Have the units serviced by a qualified service technician if:

- The AC power cord or plug has been damaged
- Foreign objects or liquid have got inside the unit
- The unit has been exposed to rain or water
- The unit does not seem to operate normally
- The unit exhibits a marked change in performance
- The unit has been dropped, or the cabinet has been damaged

**DO NOT ATTEMPT TO SERVICE THE UNIT YOURSELF.**

## Power Supply

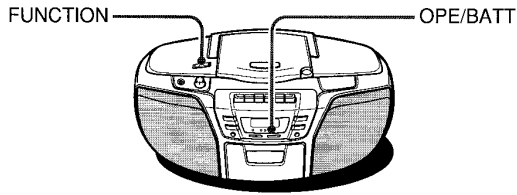

### IMPORTANT

Make sure that FUNCTION is set to  $\odot$  STANDBY POWER/TAPE before connecting the AC cord or inserting batteries.

### Using on AC house current

Connect the AC cord as illustrated below.

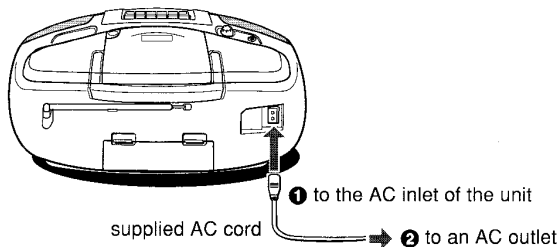

### CAUTION

Use only the supplied AC cord. Use with other cords may result in the risk of fire.

### Using on batteries

Open the lid of the battery compartment on the rear and insert eight R14 (size C) batteries, not supplied, with the  $+$  and  $-$  marks correctly aligned. Then close the lid.

**To switch from AC power supply to battery power supply, disconnect the AC cord from the AC inlet.**

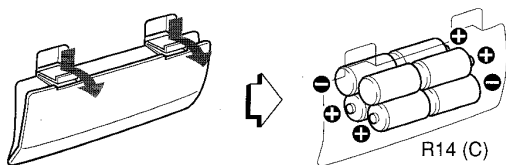

### When to replace the batteries

The OPE/BATT indicator becomes dim, the tape speed slows down, volume decreases, or sound is distorted during operation.

### Notes on batteries

- Do not mix different types of batteries or old batteries with new ones.
- When the unit is not to be used for a long period, remove the batteries to prevent needless battery wear.
- Never recharge the batteries, apply heat to them or take them apart.
- Remove dead batteries.

If liquid leaks from the batteries, wipe thoroughly to remove.

## Remote Control (CSD-ED26 only)

Insert two R6 (size AA) batteries.

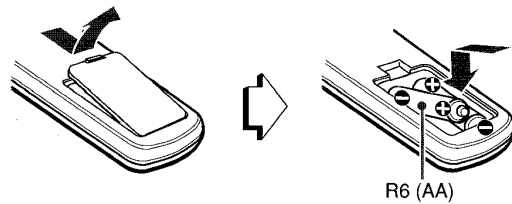

When the reach of the remote control signal is less than 5 meters (16 feet), replace the batteries.

### The remote control may not operate correctly when:

- The unit is exposed to intense light, such as direct sunlight
- Objects block the remote control signal to the unit

### To use the buttons on the remote control

The remote control can be used for CD and tuner operations.

Buttons on the remote control and the main unit with identical indications have the same functions.

**0-9, +10** - Select a track or preset number directly.

Example:

To select number 25, press the +10, +10 and 5 buttons.

To select number 10, press the +10 and 0 buttons.

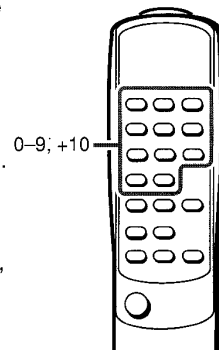

En

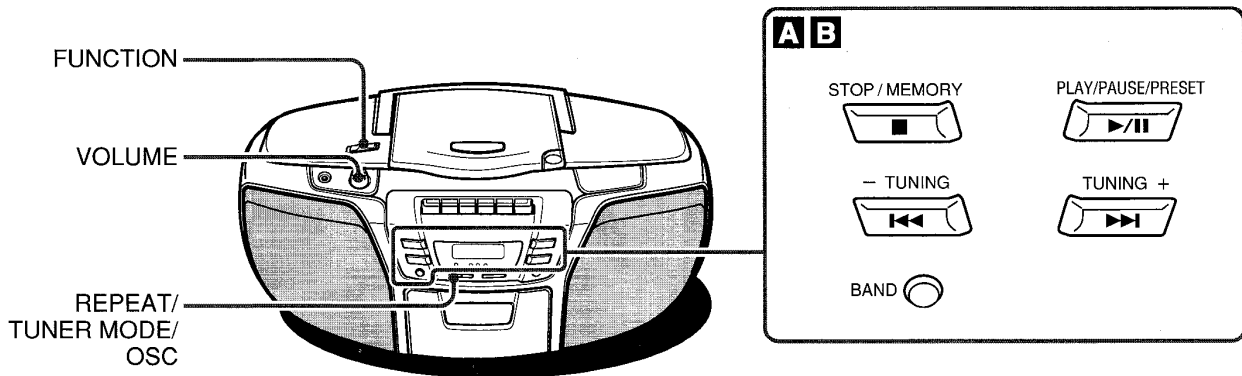

## A TUNER OPERATION

- 1 Set **FUNCTION** to **RADIO**.
- 2 Select a band with **BAND**.
- 3 Select a station with **+**, **- TUNING**.  
 During FM stereo reception, the **FM STEREO** indicator lights up.
- 4 Turn **VOLUME** to adjust the volume.

### For better reception

If the radio reception contains noise, move the unit away from other electrical appliances.

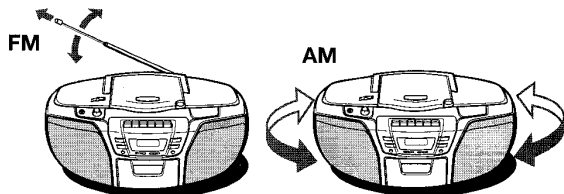

Extend the FM antenna and orient it for the best reception.

The AM antenna is inside the unit. Position the unit for the best reception.

### For quick tuning

Keep **+**, **- TUNING** pressed until the tuner starts searching for a station. When a station is tuned to, the search stops. If the broadcast signal is weak, it does not stop. To stop the search manually, press **+** or **-**.

### \*REPEAT/TUNER MODE/OSC

- If the FM stereo broadcast contains noise, press the button once to set the sound to monaural. Noise is reduced.
- If a high pitched sound is heard during recording from AM, press the button repeatedly until noise is reduced best.

\* or **TUNER MODE/OSC** on the remote control (CSD-ED26 only)

### To change the AM tuning interval

The default AM tuning interval is 10 kHz/step. If you use this unit in an area where the frequency allocation system is 9 kHz/step, press **BAND** while pressing **■ STOP/MEMORY** to change the tuning interval.

When the AM tuning interval is changed, the preset stations are cleared.

## PRESETTING STATIONS

You can preset up to 15 stations in each band.

- 1 Select a station.
- 2 Keep **\*■ STOP/MEMORY** pressed until "**M**" is displayed to store the station.  
 A station is assigned a preset number, beginning from 1 in consecutive order for each band.

Preset number



Frequency

\* or **MEMORY** on the remote control (CSD-ED26 only)

- 3 Repeat steps 1 and 2.  
 The next station will not be stored if a total of 15 preset stations have already been stored for a band.

### To listen to preset stations

Select a band then press **▶/|| PLAY/PAUSE/PRESET** repeatedly.

### To select a preset number with the remote control (CSD-ED26 only)

Press the numbered buttons and **+10** button.

### To clear a preset station

Display the preset number then press **■ STOP/MEMORY** while pressing **▶/|| PLAY/PAUSE/PRESET**.

The higher numbers in the band are decreased by one.

### If an erroneous display or malfunction occurs

Disconnect the AC cord and remove all the batteries to turn off the display. Then turn the power back on.

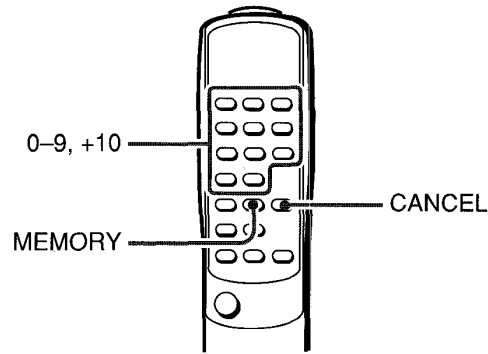

## B CD OPERATION

- 1 Set **FUNCTION** to **CD**.
- 2 Press **OPEN** to open the disc compartment and place a disc with the printed side up.

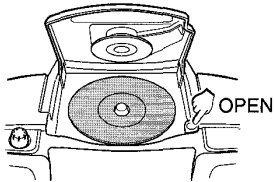

The total number of tracks and total playing time are displayed.

- 3 Press **▶/II PLAY/PAUSE/PRESET** to start play.  
The number of the track being played and the elapsed playing time are displayed.

- 4 Turn **VOLUME** to adjust the volume.

- **STOP** – Stops play.
  - ▶/II **PLAY/PAUSE/PRESET** – Pauses play. To resume play, press again.
  - ◀◀, ▶▶ **SKIP/SEARCH** – Searches for a particular point during playback. Keep ◀◀ or ▶▶ pressed and then release it.
    - Skips to the beginning of a track. Press ◀◀ or ▶▶ repeatedly.
  - \***REPEAT/TUNER MODE/OSC** – Repeats a single track or all tracks. Select as follows.
    - ◁ **1**: A single track is played repeatedly. Select a track with ◀◀ or ▶▶.
    - ◁ **ALL**: All tracks are played repeatedly.
- \* or **REPEAT** on the remote control (CSD-ED26 only)

### To select a track with the remote control (CSD-ED26 only)

Press the numbered buttons and +10 button.  
CD play starts from the selected track and continues to the last track.

### NOTE

- Do not use irregular shaped CDs (example: heart-shaped, octagonal ones).
- Do not place more than one disc in the disc compartment.
- Do not try to open the disc compartment during play.
- Do not touch the lens. Doing so may cause malfunctions.

## PROGRAMMED PLAY

Up to 20 tracks can be programmed from the disc.

- 1 Set **FUNCTION** to **CD** and load a disc.
- 2 Press \*■ **STOP/MEMORY**.  
“M” flashes in the display.

\* or **MEMORY** on the remote control (CSD-ED26 only)

- 3 Press ◀◀, ▶▶ to select a track, then press ■ **STOP/MEMORY** to store it.

Track number

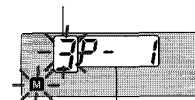

Programmed number

### To select a track with the remote control (CSD-ED26 only)

Press the numbered buttons and +10 button.

- 4 Repeat step 3 to program other tracks.
- 5 Press ▶/II **PLAY/PAUSE/PRESET** to start play.

To check the program, press ◀◀ or ▶▶ in stop mode.

To clear the program, press ■ **STOP/MEMORY** in stop mode so that “M” disappears in the display.

To clear with the remote control (CSD-ED26 only), press **CANCEL**.

To change the programmed tracks, clear the program and repeat all the steps again.

En

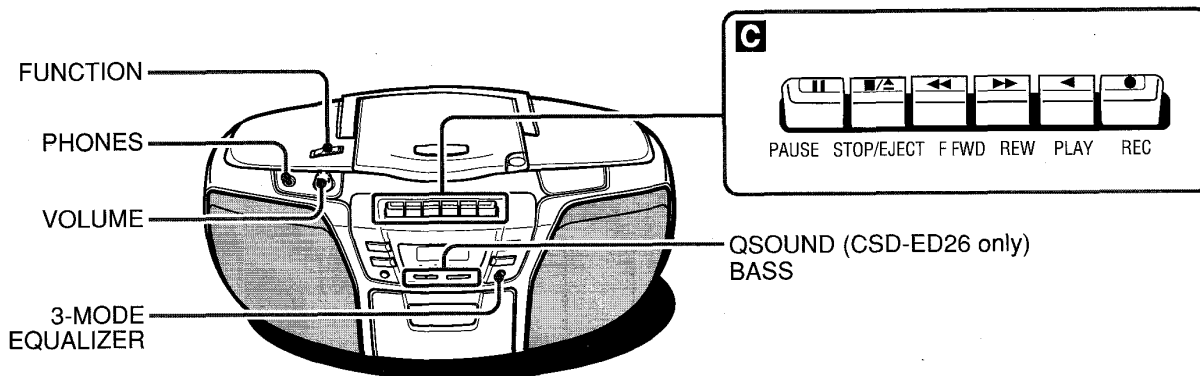

## C TAPE OPERATION

Use Type I (normal) tapes only.

### PLAYING A TAPE

- 1 Set **FUNCTION** to **TAPE**.
- 2 Press **■/▲ STOP/EJECT** to open the cassette holder and insert a tape with the exposed side up and the side to be played facing out.

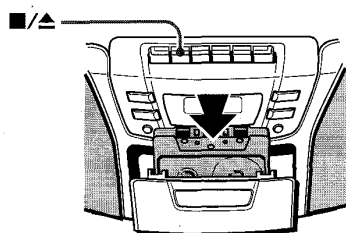

- 3 Press **◀ PLAY** to start play.
- 4 Turn **VOLUME** to adjust the volume.

- /▲ STOP/EJECT** – Stops play.
- || PAUSE** – Pauses play. To resume play, press again.
- ▶▶ REW/◀◀ F FWD** – Rewinds/fast forwards. To stop the winding, press **■/▲ STOP/EJECT**.

### RECORDING

Note that recording is done on only one side of the tape.

- 1 Insert a tape with the side to be recorded facing out.
- 2 Get ready to record from the source.  
To record from a CD: set **FUNCTION** to **CD** and start play.  
To record from the tuner: set **FUNCTION** to **RADIO** and tune to a station.
- 3 Press **● REC** to start recording.  
**PLAY** is pressed simultaneously.

To stop recording, press **■/▲ STOP/EJECT**.  
To erase a recording, set **FUNCTION** to **TAPE** and start recording.

To prevent accidental erasure, break off the plastic tabs on the cassette tape with a screwdriver or other pointed tool after recording.

To record on the tape again, cover the tab openings with adhesive tape, etc.



## GENERAL

### QSOUND system (CSD-ED26 only)

This system provides a rich, three dimensional sound area. You can enjoy more enhanced sound.

Press QSOUND and the QSOUND indicator lights up.

- At higher volumes, turning QSOUND on may cause sound distortion. In this case, turn the volume down.

**BASS** – Emphasizes low frequencies. Press the button and the BASS indicator lights up.

**3-MODE EQUALIZER** – Selects three different equalization modes.

Select as follows.

ROCK: Emphasizes the high and low range.

POP: Emphasizes voice and midrange.

JAZZ: Emphasizes the low range.

**PHONES jack** – Headphones with a stereo mini-plug (not supplied) can be connected to this jack.

**To turn off the unit**, set FUNCTION to  $\odot$  STANDBY POWER so that the OPE/BATT indicator goes out.

En

## Maintenance

### To clean the cabinet

Use a soft cloth lightly moistened with mild detergent solution. Do not use strong solvents such as alcohol, benzine or thinner.

### To clean the heads and tape paths

After every 10 hours of use, clean the heads **1** and **2**, the pinchroller **3** and capstan **4**. Use a cotton swab **5** slightly moistened with cleaning fluid or denatured alcohol.

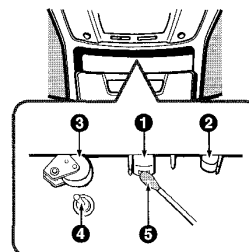

### To clean the lens

Use a cotton swab slightly moistened with cleaning fluid. Wipe gently from the center to the edge.

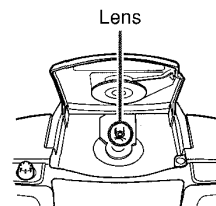

## ADVERTENCIA

PARA REDUCIR EL RIESGO DE INCENDIOS O SACUDIDAS ELECTRICAS, NO EXPONGA ESTE APARATO A LA LLUVIA NI A LA HUMEDAD.

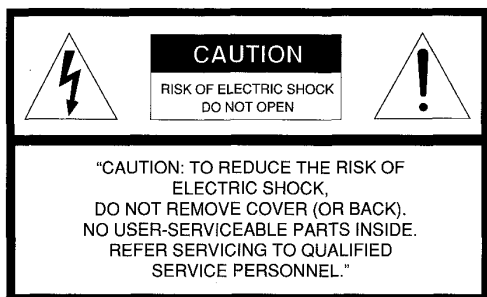

### Explicación de los símbolos gráficos:



El símbolo del relámpago con la punta en flecha dentro de un triángulo equilátero, sirve para alertar al usuario de la presencia de "tensión peligrosa" sin aislar en el interior de la caja del aparato, la cual podrá ser lo suficientemente fuerte como para suponer un riesgo de sacudida eléctrica a personas.



El signo de exclamación dentro del un triángulo equilátero sirve para alertar al usuario de la presencia de instrucciones importantes de operación y mantenimiento (servicio) en la información que acompaña al aparato.

### PARA EL REGISTRO DEL DUENO

Para sus comodidad, anote el número del modelo (el cual lo encontrará en la parte de abajo de la unidad) y el número de serie (el cual lo encontrará en el compartimiento de la batería) en el espacio dado a continuación. Por favor, en caso de dificultad, Ud. comunique al reparador de AIWA, las referencias de número del modelo y número de serie.

No del modelo  No de serie

## Precauciones

Antes de utilizar la unidad, lea cuidadosa y completamente este manual de instrucciones. Guarde el manual de instrucciones para futuras referencias. Todos los avisos y precauciones del manual de instrucciones y de la unidad deberán seguirse estrictamente, así como las sugerencias de seguridad indicadas a continuación.

### Instalación

- 1 Agua y humedad** - No utilice esta unidad cerca del agua, como al lado de una bañera, un lavabo, el fregadero de la cocina, una lavadora, ni en un sótano húmedo, una piscina, etc.
- 2 Calor** - No utilice esta unidad cerca de fuentes térmicas, como salidas de calefacción, estufas, ni demás aparatos que generen calor. Además, no deberá colocarse en lugares con temperaturas inferiores a 5°C ni superiores a 35°C.
- 3 Superficie de montaje** - Coloque la unidad sobre una superficie plana y nivelada.
- 4 Ventilación** - La unidad deberá colocarse con espacio suficiente a su alrededor para asegurar una ventilación adecuada. Deje una separación de 10 cm desde las partes posterior y superior de la unidad, y 5 cm desde cada lado.
  - No la coloque sobre una cama, una alfombra, ni nada similar que pueda bloquear las aberturas de ventilación.
  - No la instale en una librería, un armario, ni un bastidor cerrado, donde la ventilación pudiera ser deficiente.

8 ESPAÑOL

**5 Introducción de objetos y líquidos** - Tenga cuidado de que en el interior de la unidad no entre objetos pequeños ni líquidos a través de las aberturas de ventilación.

**6 Carritos y estantes** - Utilice la unidad solamente con un carrito o un estante recomendado por el fabricante. Cuando la haya colocado o montado sobre un estante o un carrito, deberá moverla con cuidado.



Las paradas repentinas, la fuerza excesiva, o las superficies desiguales podrían causar el vuelco o la caída de la combinación de la unidad y el carrito.

**7 Condensación de humedad** - En el objetivo del captor del reproductor de discos compactos puede condensarse humedad cuando:

- Traslade la unidad de un lugar frío a otro cálido.
- Conecte el sistema de calefacción.
- Utilice la unidad en una sala muy húmeda.
- Enfríe la sala con un acondicionador de aire.

Cuando se haya condensado humedad en el interior de esta unidad, es posible que no funcione normalmente. Cuando ocurra esto, deje la unidad durante algunas horas, y después trate de volver a utilizarla.

**8 Montaje en una pared o en un techo** - La unidad no deberá montarse en una pared ni en un techo a menos que se especifique en el manual de instrucciones.

### Energía eléctrica

**1 Fuentes de alimentación** - Utilice pilas o la corriente de la red de CA, como se especifica en el manual de instrucciones, y como está marcado en la unidad.

**2 Polarización** - Como medida de seguridad, algunos aparatos cuentan con enchufes de corriente polarizados, los cuales pueden enchufarse en el tomacorriente solamente en una dirección. Si cuesta o resulta imposible insertar el enchufe en la toma de corriente, dé vuelta el enchufe y vuelva a probar. Si incluso después de cambiar no se puede enchufar con facilidad, pida a un técnico calificado que repare o cambie la toma de corriente. No inserte el enchufe a la fuerza, para evitar anular la protección de seguridad del enchufe polarizado.

**3 Cable de alimentación de CA**

- Para desconectar el cable de alimentación de CA, tire de su enchufe. No tire nunca del propio cable.
- No tome nunca el cable de alimentación de CA con las manos húmedas, ya que esto podría resultar en incendios o descargas eléctricas.
- Los cables de alimentación deberán asegurarse firmemente para evitar que se doblen, queden pillados, o alguien pueda pisarlos. Preste especial atención al cable que va de la unidad al tomacorriente.
- Evite sobrecargar los cables de alimentación de CA y los cables prolongadores por encima de su capacidad, ya que esto podría resultar en incendios o descargas eléctricas.

**4 Cable de extensión** - Para evitar el riesgo de descargas eléctricas, no utilice enchufes de corriente polarizados con cables de extensión, receptáculos u otras tomas de corriente, salvo que el enchufe pueda insertarse por completo y así evitar que queden expuestos los contactos eléctricos.

**5 Períodos sin utilización** - Cuando no vaya a utilizar la unidad durante varios meses, desenchufe el cable de alimentación de CA del tomacorriente o extráigale todas las pilas. Cuando el cable de alimentación esté enchufado, circulará una pequeña corriente por la unidad, incluso aunque su alimentación esté desconectada.

### Mantenimiento

Limpie la unidad solamente como se recomienda en el manual de instrucciones.

### Daños que requieren servicio

Haga que la unidad sea revisada por un técnico de servicio calificado si:

- Se ha dañado el cable de alimentación o el enchufe.
- En el interior de la unidad han entrado objetos extraños o líquidos.
- La unidad ha estado expuesta a la lluvia o al agua.
- La unidad parece no funcionar normalmente.
- La unidad presenta un cambio notable en su rendimiento.
- La unidad ha caído o se ha dañado su caja.

**NO INTENTE REPARAR USTED MISMO LA UNIDAD.**



## Fuentes de alimentación

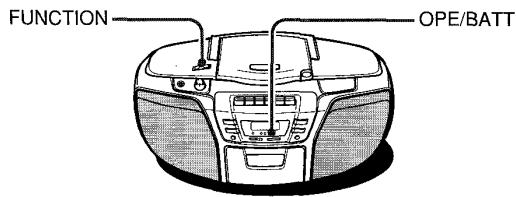

### IMPORTANTE

Cerciórese de que FUNCTION esté en  $\odot$  STANDBY POWER/TAPE antes de conectar el cable de alimentación de CA o de insertar las pilas.

### Alimentación con la corriente de la red

Conecte el cable de alimentación de CA como se muestra en la ilustración.

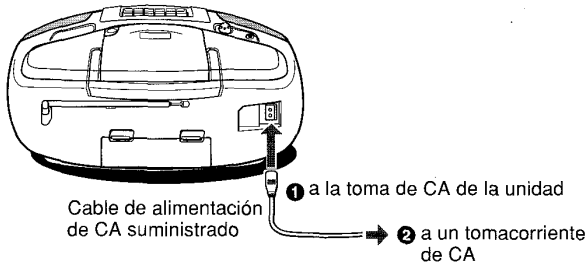

### PRECAUCIÓN

Utilice solamente el cable de alimentación de CA suministrado. La utilización de otros cables podría resultar en el riesgo de incendios.

### Alimentación con pilas

Abra la tapa del compartimiento de las pilas de la parte posterior e inserte ocho pilas R14 (tamaño C), no suministradas, con las marcas  $\oplus$  y  $\ominus$  correctamente alineadas, como se muestra en la ilustración.

**Para cambiar de alimentación con CA a alimentación a pilas,** desconecte el cable de alimentación de CA de la toma de CA.

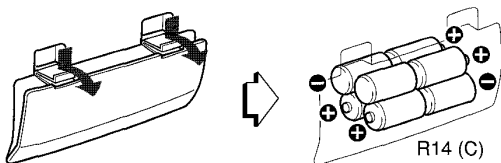

### Cuándo habrá que cambiar las pilas

El indicador OPE/BATT se ilumine débilmente, la velocidad de la cinta se reduzca, el volumen disminuya, o el sonido se oiga distorsionado durante la operación.

### Notas sobre las pilas

- No mezcle pilas de tipos diferentes, ni pilas viejas con otras nuevas.
  - Cuando no vaya a utilizar la unidad durante largo tiempo, retire las pilas para evitar que se gasten innecesariamente.
  - No cargue nunca las pilas, no las caliente, ni las desarme.
  - Extraiga las pilas agotadas.
- Si se fuga el electrolito de las pilas, límpielo completamente.

## Mando a distancia (CSD-ED26 solamente)

Coloque dos pilas R6 (tamaño AA).

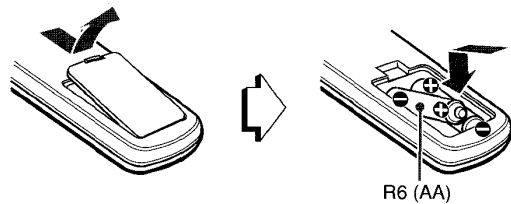

Cuando el alcance de las señales del mando a distancia sea de menos de 5 metros, cambie las pilas.

### El mando a distancia podrá no funcionar bien cuando:

- La unidad esté expuesta a luz intensa, como los rayos directos del sol
- Algún objeto esté bloqueando la señal del mando a distancia a la unidad

### Para utilizar los botones del control remoto

El control remoto se puede utilizar para las operaciones del disco compacto y sintonizador. Los botones del control remoto que son idénticos a los de la unidad principal, tienen también las mismas funciones.

**0-9, +10** - Para seleccionar una canción o un número de presintonía directamente.

Ejemplo:

Para seleccionar el número 25, pulse los botones +10, +10 y 5.  
Para seleccionar el número 10, pulse los botones +10 y 0.

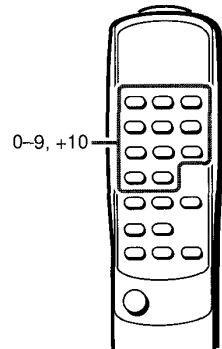

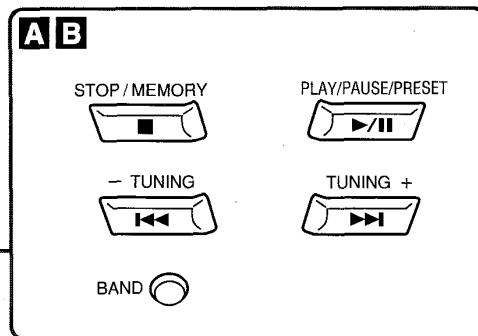
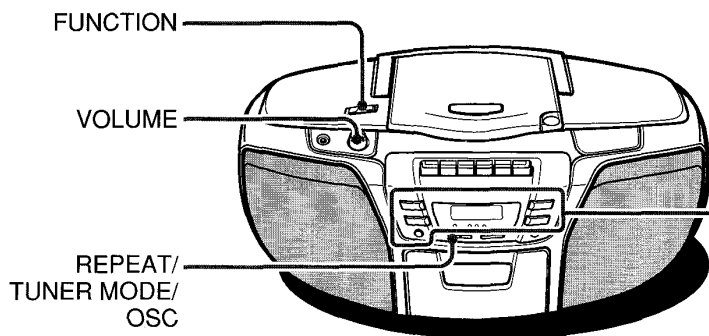

## A OPERACIÓN DEL SINTONIZADOR

- 1 Ponga FUNCTION en RADIO.
- 2 Seleccione la banda con BAND.  

→ FM → AM
- 3 Seleccione una emisora con +, - TUNING.  
 Durante la recepción de FM en estéreo, el indicador FM STEREO se iluminará.
- 4 Gire VOLUME para ajustar el volumen.

### Para mejorar la recepción

Si la recepción de radio contiene ruido, separe la unidad de otros aparatos eléctricos.

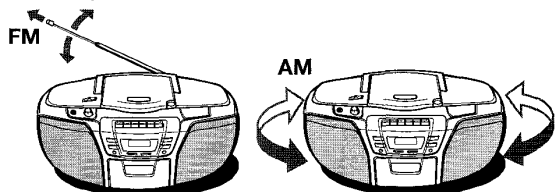

Extienda la antena de FM y orientela hasta lograr la mejora recepción posible.

La antena de AM se encuentra en el interior de la unidad. Oriente la unidad hasta conseguir a mejor recepción posible.

### Para sintonizar rápidamente

Mantenga presionado +, - TUNING hasta que el sintonizador comience a buscar emisoras. Cuando se sintonice una emisora, la búsqueda cesará. Si la señal de una emisora es débil, no se parará en ella. Para parar manualmente la búsqueda, presione + o -.

### \*REPEAT/TUNER MODE/OSC

- Si la emisión por FM en estéreo contiene ruido, pulse el botón una vez para cambiar a sonido monoaural. Se reducirá el ruido.
- Si durante la grabación de AM se escucha un sonido de tono agudo, pulse repetidamente el botón hasta reducir el ruido lo máximo posible.

\* o TUNER MODE/OSC en el control remoto (CSD-ED26 solamente)

### Para cambiar el intervalo de sintonización de AM

El ajuste por defecto del intervalo de sintonización de AM es de 10 kHz/paso. Si utiliza esta unidad en una zona donde el sistema de asignación de frecuencia sea de 9 kHz/paso, presione BAND mientras tiene presionado ■ STOP/MEMORY para cambiar el intervalo de sintonización.

Cuando cambie el intervalo de sintonización de AM, las emisoras memorizadas se cancelarán.

## MEMORIZACIÓN DE EMISORAS

Usted puede memorizar un total de 15 emisoras de cada banda.

- 1 Seleccione una emisora.
- 2 Mantenga pulsado ■ STOP/MEMORY hasta que se visualice "M" para almacenar la emisora.

A cada emisora memorizada se le asigna un número de memorización, comenzando por el 1 en orden consecutivo para cada banda.

Número de memorización

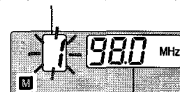

Frecuencia

\* o MEMORY en el control remoto (CSD-ED26 solamente)

- 3 Repita los pasos 1 y 2.

Si ya han sido memorizadas 15 emisoras de una banda, cuando quiera memorizar otra no podrá hacerlo.

### Para escuchar emisoras memorizadas

Seleccione la banda y luego presione repetidamente ►/|| PLAY/PAUSE/PRESET.

### Para seleccionar un número de presintonía con el control remoto (CSD-ED26 solamente)

Pulse los botones numerados y el botón #10.

### Para cancelar la emisora presintonizada

Visualice el número de presintonía y luego pulse ■ STOP/MEMORY mientras tiene pulsado ►/|| PLAY/PAUSE/PRESET. Los números de banda más altos disminuirán en uno.

### Si la pantalla no funciona bien

Desconecte el cable del AC y todas las pilas para apagar la pantalla. Entonces, proceda a encender la pantalla nuevamente.

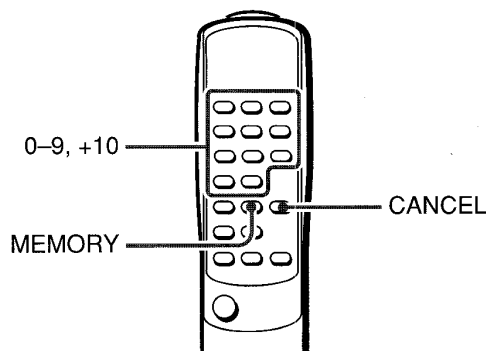

## B OPERACIÓN DEL REPRODUCTOR DE DISCOS COMPACTOS

- 1 Ponga FUNCTION en CD.
- 2 Presione OPEN para abrir el compartimiento del disco, y coloque un disco con la cara impresa hacia arriba.

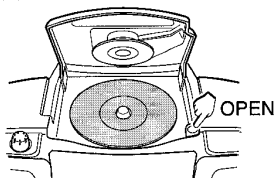

Se visualizará el número total de canciones y el tiempo total de reproducción.

- 3 Presione ►/II PLAY/PAUSE/PRESET para iniciar la reproducción. Se visualizará el número de la canción que está reproduciéndose y el tiempo de reproducción transcurrido.

- 4 Gire VOLUME para ajustar el volumen.

- STOP – Para parar la reproducción.
- /II PLAY/PAUSE/PRESET – Hace una pausa en la reproducción. Para reanudar la reproducción, vuelva a presionar este botón.
- ◀◀, ▶▶ SKIP/SEARCH – Para buscar un punto particular durante la reproducción. Mantenga presionado ◀◀ o ▶▶, y después suéltelo. – Para saltar al comienzo de una canción. Presione repetidamente ◀◀ o ▶▶.

- \*REPEAT/TUNER MODE/OSC – Para repetir una canción o todas. Selección de la forma siguiente.
  - ◀ 1: Reproducción repetida de una sola canción. Seleccione la canción con ◀◀ o ▶▶.
  - ◀ ALL: Reproducción repetida de todas las canciones.
- \* o REPEAT en el control remoto (CSD-ED26 solamente)

### Para seleccionar una canción con el control remoto (CSD-ED26 solamente)

Pulse los botones numerados y el botón +10. El disco compacto comenzará a reproducirse por la canción seleccionada y continuará hasta la canción final.

### NOTAS

- No utilice discos compactos con formas irregulares (por ejemplo, con forma de corazón, octagonales, etc.).
- No coloque más de un disco en el compartimiento del mismo.
- No trate de abrir el compartimiento del disco durante la reproducción.
- No toque el objetivo. Si lo hiciese podría provocar un mal funcionamiento.

### REPRODUCCIÓN PROGRAMADA

Se puede programar hasta 20 canciones del disco.

- 1 Ponga FUNCTION en CD y cargue un disco.
- 2 Presione \*■ STOP/MEMORY. "M" parpadeará en el visualizador.

\* o MEMORY en el control remoto (CSD-ED26 solamente)

- 3 Presione ◀◀ o ▶▶ para seleccionar una canción, luego presione ■ STOP/MEMORY para almacenarla.

Número de canción

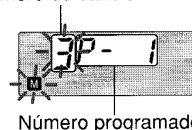

Número programado

### Para seleccionar una canción con el control remoto (CSD-ED26 solamente)

Pulse los botones numerados y el botón +10.

- 4 Repita el paso 3 para programar otras canciones.
- 5 Presione ►/II PLAY/PAUSE/PRESET para comenzar la reproducción.

Para comprobar el programa, presione ◀◀ o ▶▶ en el modo de parada.

Para cancelar el programa, presione ■ STOP/MEMORY en el modo de parada de forma que "M" desaparezca del visualizador.

Para cancelarlo con el mando a distancia (CSD-ED26 solamente), presione CANCEL.

Para cambiar las canciones programadas, borre el programa y repita todos los pasos otra vez.

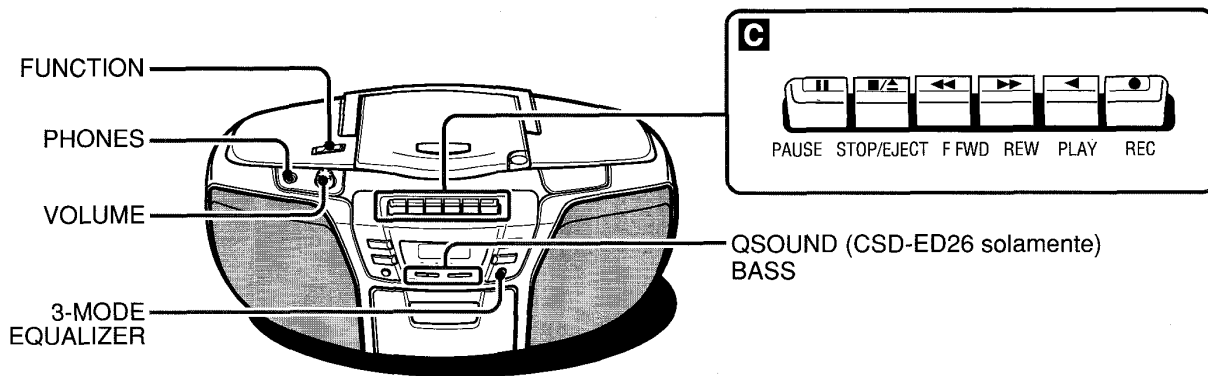

## C OPERACIÓN DE LA GRABADORA DE CASETES

Utilice solamente cintas de tipo I (normales).

### CINTA EN REPRODUCCIÓN

- 1 Ponga **FUNCTION** en **TAPE**.
- 2 Presione **■/▲ STOP/EJECT** para abrir el portacasete, e inserte un casete con la cinta al descubierto hacia arriba y la cara que desee reproducir hacia a fuera.

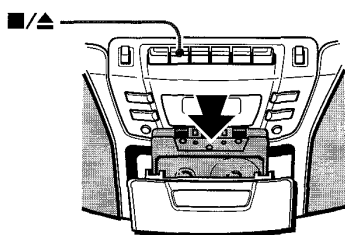

- 3 Presione **◀ PLAY** para iniciar la reproducción.
- 4 Gire **VOLUME** para ajustar el volumen.

- /▲ **STOP/EJECT** – Para parar reproducción.
- || **PAUSE** – Para realizar una pausa en la reproducción. Para reanudar la reproducción, vuelva a presionar este botón.
- ▶▶ **REW/◀◀ F FWD** – Rebobina/avanza rápidamente. Para parar el bobinado, presione ■/▲ **STOP/EJECT**.

### GRABACIÓN

Tenga en cuenta que la grabación solamente se realizará en una cara.

- 1 Inserte un casete con la cara que desee grabar hacia afuera.
- 2 Prepare la fuente de grabación. Para grabar de un disco compacto: ponga **FUNCTION** en **CD** e inicia la reproducción. Para grabar del sintonizador: ponga **FUNCTION** en **RADIO** y sintonice una emisora.
- 3 Presione **● REC** para iniciar la grabación. **PLAY** se enganchará automáticamente.

Para parar la grabación, presione **■/▲ STOP/EJECT**. Para borrar una grabación, ponga **FUNCTION** en **TAPE** e inicie la grabación.

Para evitar borrar una cinta accidentalmente, después de grabarla rompa las lengüetas de plástico del cassette con un destornillador u otro instrumento puntiagudo.

Para poder grabar otra vez en la cinta, cubra los orificios de las lengüetas rotas con cinta adhesiva, etc.



## SECCIÓN GENERAL

### Sistema QSOUND (CSD-ED26 solamente)

Este sistema ofrece un área sonora tridimensional de excepcional calidad. Con él podrá disfrutar de un sonido más realzado.

Presione QSOUND y el indicador QSOUND se encenderá.

- A volumen más alto, al activar QSOUND podrá producirse distorsión de sonido. En este caso, baje el volumen.

**BASS** – Realza las bajas frecuencias. Pulse el botón y se encenderá el indicador BASS.

**3-MODE EQUALIZER** – Selecciona tres modos de ecualización diferentes.

Seleccione de la forma siguiente.

**ROCK:** Realza las gamas alta y baja.

**POP:** Realza las voces y la gama media.

**JAZZ:** Realza la gama baja.

**Toma PHONES** – A esta toma pueden conectarse unos auriculares estéreo con miniclavija (no suministrados).

**Para desconectar la alimentación de la unidad,** ponga FUNCTION en  $\odot$  STANDBY POWER de forma que se apague OPE/BATT.

## Mantenimiento

### Para limpiar la caja

Utilice un paño suave ligeramente humedecido en una solución poco concentrada de detergente.

No use disolventes fuertes como alcohol, bencina, o diluidor de pintura.

### Para limpiar las cabezas y la trayectoria de la cinta

Después de cada 10 horas de utilización, limpie las cabezas

① y ②, el rodillo compresor ③, y el eje de arrastre ④.

Utilice un palillo de cabezas de algodón ⑤ ligeramente humedecido en líquido limpiador o alcohol desnaturalizado.

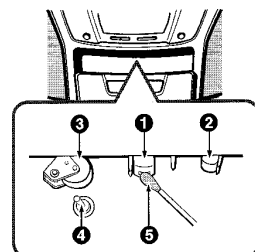

### Para limpiar el objetivo

Utilice un palillo de cabezas de algodón ligeramente humedecido en líquido limpiador. Frote suavemente del centro hacia los bordes.

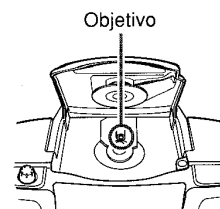

## ATTENTION

POUR REDUIRE LES RISQUES D'INCENDIE OU D'ELECTROCUTION, NE PAS EXPOSER CET APPAREIL A LA PLUIE OU A L'HUMIDITE.

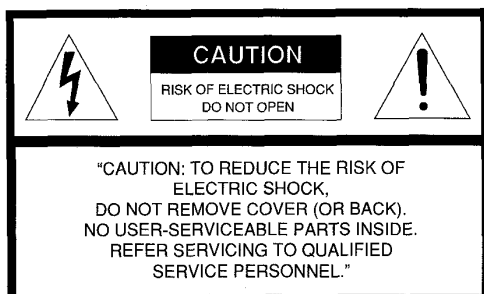

### Explication des symboles graphiques:



Le symbole représentant un éclair au bout en pointe de flèche placé à l'intérieur d'un triangle équilatéral est destiné à mettre en garde l'utilisateur contre la présence d'une "tension dangereuse" non isolée dans le boîtier de l'appareil, tension suffisante pour constituer un risque d'électrocution pour les humains.



Le point d'exclamation placé à l'intérieur d'un triangle équilatéral est destiné à signaler à l'utilisateur la présence d'instructions importantes d'opération et d'entretien (service) dans les manuels fournis avec l'appareil.

### RESERVE AU PROPRIETAIRE

Noter dans l'espace réservé à cet effet ci-dessous le numéro de modèle (indiqué au dos de l'appareil) et le numéro de série (indiqué dans le compartiment à piles). Toujours mentionner ces numéros dans toutes les relations avec les revendeurs AIWA en cas de problème.

N° de modèle  N° de série

## Precautions

Lire attentivement et entièrement toutes les instructions d'emploi avant d'utiliser cet appareil. Garder le Mode d'emploi à portée de main pour future référence. Toutes les mises en garde et tous les avertissements se trouvant dans le Mode d'emploi ou sur l'appareil doivent être strictement observés tout comme les conseils de sécurité suivants.

### Installation

- Eau et humidité** - Ne pas utiliser cet appareil en milieu humide, à proximité d'une baignoire, d'un lavabo, d'un évier de cuisine, d'un bac à lessive, dans un sous-sol humide, près d'une piscine ou autre.
- Chaleur** - Ne pas utiliser cet appareil près d'une source de chaleur, à proximité d'une bouche de chauffage, d'un radiateur ou de tout autre système producteur de chaleur. Ne pas exposer l'appareil à des températures inférieures à 5°C (41°F) ou supérieures à 35°C (95°F).
- Surface** - Placer l'appareil sur une surface plane et uniforme.
- Ventilation** - Prévoir un espace suffisant autour de cet appareil pour en assurer la bonne ventilation. Prévoir un espace de 10 cm à l'arrière et en haut de l'appareil et de 5 cm de chaque côté.
  - Ne pas poser l'appareil sur un lit, un tapis ou toute autres surface similaire risquant d'en obturer les ouvertures d'aération.
  - Ne pas installer l'appareil dans un meuble bibliothèque ou dans un rangement clos où l'aération risque d'être insuffisante.

**5 Objets et liquides** - Prendre toutes les précautions nécessaires pour éviter l'entrée de corps étrangers ou de liquides par les ouvertures d'aération.

**6 Chariots et étagères** - Si l'appareil est monté ou installé sur un chariot ou une étagère, attention pendant les déplacements. L'appareil peut tomber ou le chariot peut se renverser en cas d'arrêt brusque, de force excessive ou de surface inégale.



**7 Condensation** - De la condensation risque de se produire sur la lentille de lecture du CD quand:

- l'appareil est transporté d'un lieu froid dans un lieu chaud.
- le chauffage vient d'être mis en service.
- l'appareil se trouve dans une pièce très humide.
- l'appareil est à proximité d'un climatiseur.

En cas de condensation d'humidité à l'intérieur de l'appareil, le fonctionnement risque de ne pas s'opérer normalement. Le cas échéant, attendre quelques heures avant d'essayer à nouveau.

**8 Montage mural ou au plafond** - Ne pas monter cet appareil sur un mur ou un plafond sauf spécification dans le Mode d'emploi.

### Alimentation électrique

- Sources d'alimentation** - Faites fonctionner l'appareil sur piles ou sur le courant secteur, comme spécifié dans le mode d'emploi et conformément aux instructions indiquées sur l'appareil.
- Polarisation** - A titre de sécurité, certains appareils sont équipés de prises électriques ca polarisées qui ne peuvent donc être insérées dans une prise secteur que dans un seul sens. S'il s'avère difficile, voire impossible d'insérer une prise électrique ca dans une prise secteur, retourner la prise et essayer à nouveau. Si l'insertion n'est toujours pas possible, demander l'intervention d'un réparateur qualifié pour réparer ou changer la prise. Forcer une prise électrique en place est contraire à tous les principes de sécurité.
- Câble d'alimentation ca**
  - Pour débrancher le câble d'alimentation électrique ca, tirer sur la prise. Ne jamais tirer sur le câble lui-même.
  - Ne jamais manipuler un câble électrique avec des mains humides sous peine de risque d'incendie ou d'électrocution.
  - Fixer soigneusement les câbles d'alimentation électrique pour les protéger de tout dégât éventuel. Faire particulièrement attention au câble reliant l'appareil à la prise secteur.
  - Eviter de surcharger les prises et les câbles électriques ca sous peine de risque d'incendie ou d'électrocution.
- Câble rallonge** - Pour éviter tout risque d'électrocution, ne pas utiliser un câble rallonge ou une prise multiple avec une prise électrique polarisée si toutes les fiches de celle-ci ne peuvent pas être entièrement insérées.
- Périodes de non utilisation** - Si vous ne prévoyez pas d'utiliser l'appareil pendant au moins plusieurs mois, débranchez le cordon d'alimentation secteur de la prise secteur ou enlevez toutes les piles. Lorsque le cordon est branché, l'appareil continue de recevoir une petite quantité de courant, même s'il est hors tension.

### Entretien

Nettoyer l'appareil en procédant uniquement comme indiqué dans le Mode d'emploi.

### Dégâts demandant des réparations

Faire réparer l'appareil par un technicien qualifié si:

- Le câble ou la prise d'alimentation électrique est détérioré.
- Un objet ou du liquide a pénétré à l'intérieur de l'appareil.
- L'appareil a été exposé à la pluie ou à l'eau.
- L'appareil ne fonctionne pas normalement.
- L'appareil fait montre d'un changement radical de performance.
- L'appareil est tombé ou le coffret est détérioré.

**NE PAS TENTER DE REPARER L'APPAREIL SOI-MEME.**

## Alimentation électrique

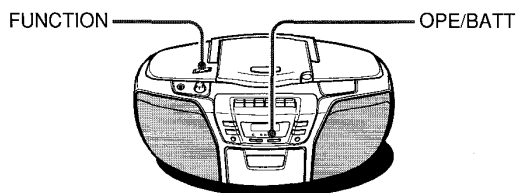

### IMPORTANT

Vérifier que la commande FUNCTION est réglée sur  $\text{⏻}$  STANDBY POWER/TAPE avant de raccorder le câble électrique ou d'insérer les piles.

### Utilisation par raccordement au secteur

Raccorder le câble en procédant comme illustré.

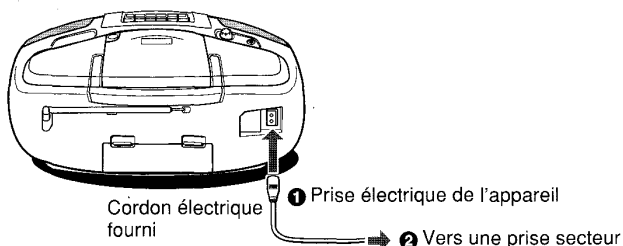

### ATTENTION

N'utiliser que le câble électrique fourni. L'emploi de tout autre câble électrique présente un risque d'incendie.

### Utilisation sur piles électriques

Ouvrir le couvercle du compartiment à piles au dos de l'appareil et insérer huit piles de R14 (taille C), non fournies, en respectant bien les polarités  $\oplus$  et  $\ominus$ . Refermer le couvercle.

Pour passer de l'alimentation par le secteur à l'alimentation par les piles, débrancher le câble électrique de sa prise murale.

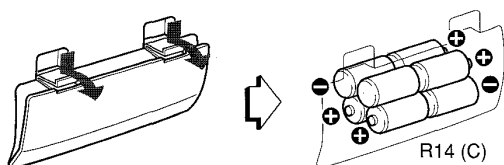

### Quand changer les piles

Le témoin OPE/BATT faiblit, la vitesse de défilement des bandes diminue, le volume diminue ou le son est distordu.

### Remarques concernant les piles

- Ne pas panacher différents types de piles ou des piles anciennes avec des neuves.
  - Si l'appareil n'est pas utilisé pendant une assez longue période de temps, enlever les piles pour éviter toute usure inutile.
  - Ne jamais recharger les piles, les chauffer ou les démonter.
  - Enlever les piles de l'appareil quand elles sont usées.
- Essayer éventuellement soigneusement toute trace de fuite de liquide des piles.

## Télécommande (CSD-ED26 uniquement)

Insérer deux piles R6 (taille AA).

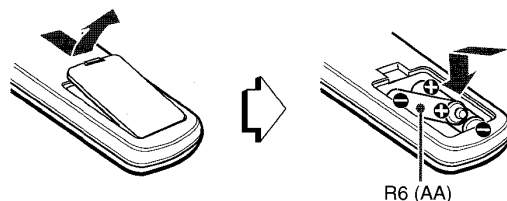

Quand le signal de la télécommande n'est efficace qu'à une distance inférieure à 5 mètres, changer les piles.

### La télécommande risque de ne pas fonctionner correctement quand:

- L'appareil est exposé à une forte lumière, directement au soleil par exemple
- Un objet quelconque se trouve entre la télécommande et l'appareil.

### Utilisation des touches de la télécommande

La télécommande permet de télécommander le fonctionnement du lecteur de CD et du tuner. Les touches du boîtier de télécommande et celles de l'appareil portant les mêmes indications ont les mêmes fonctions.

Pour choisir une plage ou appeler une station préréglée, utiliser les touches numériques 0 à 9 et +10.

Exemple:

Pour choisir le nombre 25, appuyer sur les touches +10, +10 et 5.

Pour choisir le nombre 10, appuyer sur les touches +10 et 0.

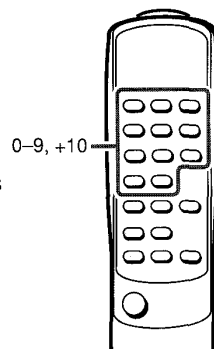

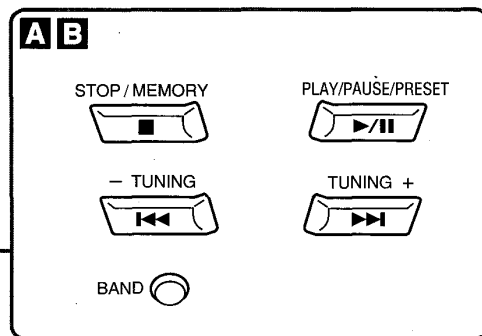
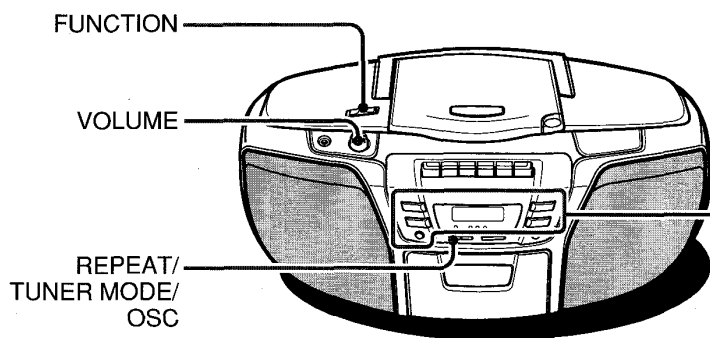

## A FONCTIONNEMENT DU TUNER

- 1 Régler la commande **FUNCTION** sur **RADIO**.
- 2 Choisir une bande de fréquences à l'aide de la commande **BAND**.
- 3 Choisir une station à l'aide de la commande **+ , - TUNING**.  
 En réception stéréo FM, le témoin **FM STEREO** s'allume.
- 4 Tourner la commande **VOLUME** pour régler le volume sonore.

### Pour une meilleure réception

Si la réception radio est parasitée, éloigner l'appareil des autres appareils ménagers.

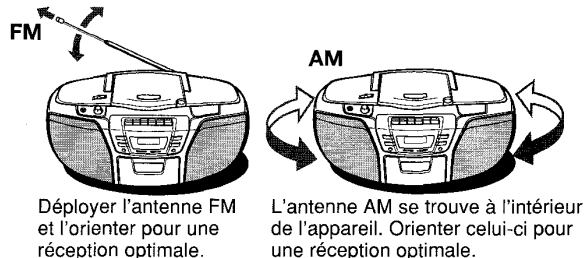

### Accord rapide (Recherche automatique)

Appuyer sur la touche d'accord (**TUNING**) **+ ou -** jusqu'à ce que le tuner commence la recherche d'une station. Dès que l'accord s'effectue sur une station, la recherche s'interrompt. Si le signal reçu est faible, la recherche se poursuit. Pour interrompre manuellement la recherche, appuyer sur la touche **+ ou -**.

### \*REPEAT/TUNER MODE/OSC

- Si la réception FM en stéréo est parasitée, appuyer une fois sur cette touche pour passer en monophonie. Les parasites doivent diminuer.
  - Si un sifflement aigu se fait entendre pendant un enregistrement en AM, appuyer à plusieurs reprises sur cette touche jusqu'à réduction maximale du sifflement.
- \* Ou **TUNER MODE/OSC** de la télécommande (CSD-ED26 uniquement)

### Changement de l'intervalle d'accord en AM

L'intervalle d'accord dans la bande AM est réglé par défaut sur 10 kHz. Si cet appareil est utilisé dans un pays où la distribution des fréquences est effectuée par tranches de 9 kHz, appuyer simultanément sur la touche **BAND** et sur la touche **■ STOP/MEMORY** pour changer le réglage. Quand le réglage de l'intervalle d'accord en bande AM a été modifié, tous les présélections de station sont annulés.

## PRERÉGLAGES DES STATIONS

Il est possible de présélectionner jusqu'à 15 stations dans chaque bande de fréquences.

- 1 Choisir une station.
- 2 Pour entrer la station en mémoire, appuyer sur **\*■ STOP/MEMORY** jusqu'à ce que la lettre **"M"** soit affichée.  
 Chaque station reçoit un numéro de présélection commençant à 1 pour chacune des bandes de fréquences.

Numéro de présélection

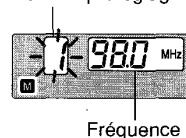

\* Ou **MEMORY** de la télécommande (CSD-ED26 uniquement)

- 3 Recommencer les opérations 1 et 2.  
 Il n'est pas possible de programmer plus de 15 stations dans une même bande.

### Pour passer sur une station présélectionnée

Choisir une bande de fréquences et appuyer sur la touche **▶/|| PLAY/PAUSE/PRESET** jusqu'à affichage du numéro cherché.

### Pour choisir une présélection à l'aide de la télécommande (CSD-ED26 uniquement)

Utiliser les touches numériques et la touche **+10**.

### Pour annuler une station présélectionnée

Afficher le numéro de présélection et appuyer simultanément sur **■ STOP/MEMORY** et **▶/|| PLAY/PAUSE/PRESET**. Les autres numéros de présélection changent pour le numéro immédiatement inférieur.

### En cas d'indication erronée ou de malfonction

Débrancher le câble du secteur et enlever toutes les piles pour couper l'alimentation de l'affichage. Remettre ensuite l'appareil sous alimentation électrique.



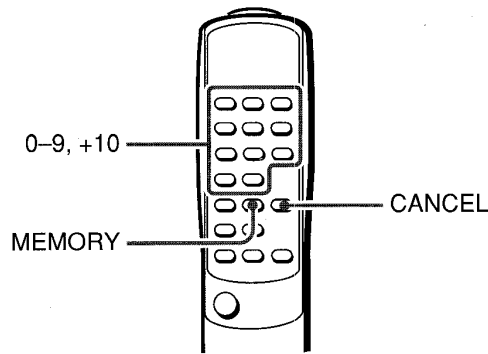

## B FONCTIONNEMENT DU LECTEUR DE CD

- 1 Régler la commande **FUNCTION** sur **CD**.
- 2 Appuyer sur **OPEN** pour ouvrir le compartiment à disque et insérer un disque côté imprimé en haut.

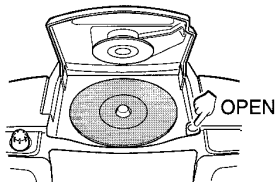

Le nombre total de plages et le temps total d'écoute s'affichent.

- 3 Appuyer sur la touche **▶/II PLAY/PAUSE/PRESET** pour commencer la lecture. Le numéro de la plage en écoute et le temps d'écoute écoulé s'affichent.
- 4 Tourner la commande **VOLUME** pour régler le volume sonore.

■ **STOP** – Pour interrompre définitivement la lecture.

▶/II **PLAY/PAUSE/PRESET** – Pour interrompre provisoirement la lecture. Pour reprendre, appuyer à nouveau.

◀◀, ▶▶ **SKIP/SEARCH** – Pour chercher un point particulier pendant la lecture. Laisser le doigt sur la touche ◀◀ ou ▶▶ puis relâcher.  
– Pour passer directement au début d'une plage donnée. Appuyer autant de fois que nécessaire sur la touche ◀◀ ou ▶▶.

\***REPEAT/TUNER MODE/OSC** – Pour répéter la lecture d'une ou de toutes les plages. Procéder de la manière suivante.

☐ **1**: la lecture de la même plage se répète indéfiniment. Choisir la plage à l'aide de la touche ◀◀ ou ▶▶.

☐ **ALL**: la lecture de toutes les plages se répète indéfiniment.

\* Ou **REPEAT** de la télécommande (CSD-ED26 uniquement)

**Pour choisir une plage à l'aide de la télécommande (CSD-ED26 uniquement)**

Utiliser les touches numériques et la touche +10. La lecture du CD commence à la plage choisie et se poursuit jusqu'à la fin du disque.

### REMARQUES

- Pour éviter toute panne, ne pas utiliser de disques compacts de forme irrégulière (en forme de cœur ou de forme octogonale par exemple).
- Ne pas insérer plus d'un disque à la fois dans le compartiment à disques.
- Ne pas essayer d'ouvrir le compartiment à disques pendant qu'une lecture est en cours.
- Ne pas toucher à l'optique sous peine de malfonction par la suite.

### LECTURE PROGRAMMEE

Il est possible de programmer jusqu'à 20 plages du disque.

- 1 Régler la commande **FUNCTION** sur **CD** et mettre un disque en place.
- 2 Appuyer sur \*■ **STOP/MEMORY**. Le message "M" clignote sur l'écran.

\* Ou **MEMORY** de la télécommande (CSD-ED26 uniquement)

- 3 Appuyer sur ◀◀ ou ▶▶ pour choisir une plage puis appuyer sur ■ **STOP/MEMORY** pour sauvegarder.

Numéro de plage

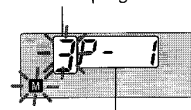

Numéro programmé

**Pour choisir une plage à l'aide de la télécommande (CSD-ED 26 uniquement)**

Utiliser les touches numériques et la touche +10.

- 4 Recommencer l'opération 3 pour programmer d'autres plages.
- 5 Appuyer sur ▶/II **PLAY/PAUSE/PRESET** pour commencer la lecture.

**Pour vérifier le programme**, appuyer sur ◀◀ ou ▶▶ en mode arrêt.

**Pour effacer un programme**, appuyer sur ■ **STOP/MEMORY** en mode arrêt jusqu'à disparition du message "M". Pour effacer avec la télécommande (CSD-ED26 uniquement), appuyer sur **CANCEL**.

**Pour modifier le programme**, le vider et recommencer depuis le début.

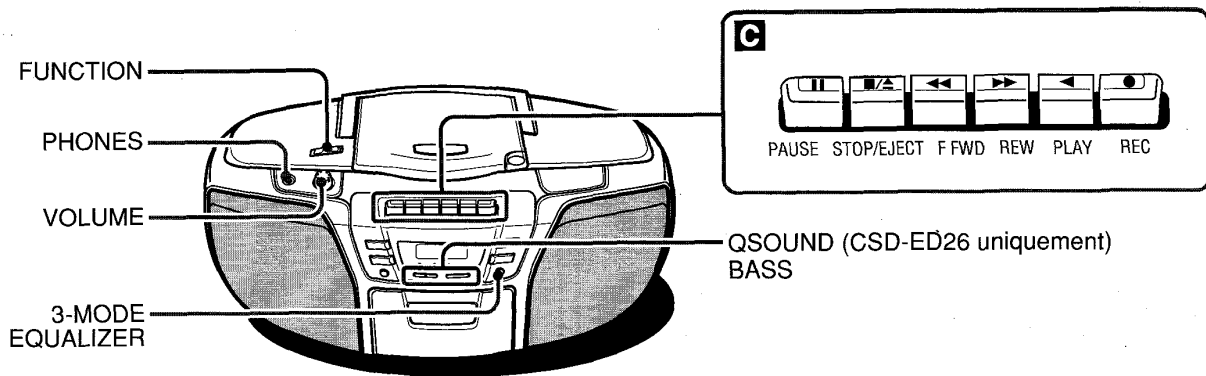

## C FONCTIONNEMENT DU LECTEUR DE CASSETTES

N'utiliser que des cassettes de type I (normal).

### LECTURE D'UNE CASSETTE

- 1 Régler la commande **FUNCTION** sur **TAPE**.
- 2 Appuyer sur la touche **■/▲ STOP/EJECT** pour ouvrir le porte-cassette et insérer une cassette côté bande apparente en haut et face à lire vers soi.

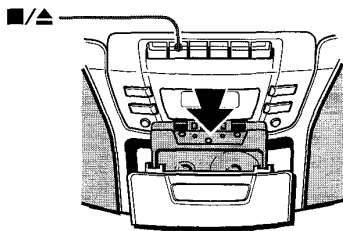

- 3 Appuyer sur la touche **◀ PLAY** pour commencer la lecture.
- 4 Tourner la commande **VOLUME** pour régler le volume sonore.

- /▲ **STOP/EJECT** – Pour interrompre définitivement la lecture.
- || **PAUSE** – Pour interrompre provisoirement la lecture. Pour reprendre, appuyer à nouveau.
- ▶▶ **REW/◀◀ F FWD** – Rebobinage/avance rapide. Pour interrompre le rebobinage, appuyer sur ■/▲ **STOP/EJECT**.

### ENREGISTREMENT

Noter que l'enregistrement ne peut s'effectuer que sur une seule face.

- 1 Insérer une cassette en plaçant la face à enregistrer vers soi.
- 2 Préparer la source d'enregistrement.  
Pour enregistrer depuis un CD: régler la commande **FUNCTION** sur **CD** et commencer la lecture.  
Pour enregistrer une émission de radio: régler la commande **FUNCTION** sur **RADIO** et choisir la station voulue.
- 3 Appuyer sur la touche **● REC** pour commencer l'enregistrement.  
La touche **PLAY** s'enclenche simultanément.

Pour arrêter l'enregistrement, appuyer sur la touche **■/▲ STOP/EJECT**.

Pour effacer un enregistrement, régler la commande **FUNCTION** sur **TAPE** et enregistrer.

Pour éviter tout effacement accidentel des cassettes, briser la languette en plastique sur la cassette avec la lame d'un tournevis ou autre après enregistrement.

Pour enregistrer à nouveau sur cette cassette, recouvrir l'emplacement de la languette d'un bout de bande adhésive ou autre.



## GENERALITES

### Système QSOUND (CSD-ED26 uniquement)

Ce système assure une ambiance sonore en trois dimensions particulièrement riche.

Pour un son diffusé avec encore plus de présence, appuyer sur QSOUND. Le témoin QSOUND s'allume.

- Si le volume est trop fort, la fonction QSOUND risque d'entraîner des distorsions. Le cas échéant, réduire le volume.

**BASS** – Appuyer sur cette commande pour mettre les basses fréquences en valeur. Le témoin BASS s'allume.

**3-MODE EQUALIZER** – Choisir à l'aide de cette commande un des trois modes d'égalisation.

Choisir:

ROCK: mise en valeur des aigus et des graves.

POP: mise en valeur des voix et des médiums.

JAZZ: mise en valeur des graves.

**Jack PHONES** – Pour le raccordement d'un casque muni d'une mini-fiche stéréo (non fourni).

**Pour mettre l'appareil hors fonction**, régler la commande FUNCTION sur  $\odot$  STANDBY POWER et vérifier que le témoin OPE/BATT s'éteint.

## Entretien

### Nettoyage du coffret

Procéder à l'aide d'un chiffon légèrement imbibé d'un détergent neutre dilué. Ne pas utiliser des solvants puissants comme l'alcool, la benzine ou les diluants.

### Nettoyage des têtes et du circuit des bandes

Au bout de 10 heures d'usage, nettoyer les têtes **1** et **2**, le rouleau entraîneur **3** et le cabestan **4**. Procéder à l'aide d'un coton-tige **5** légèrement imbibé de produit de nettoyage ou d'alcool dénaturé.

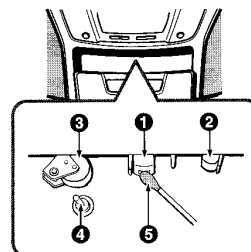

### Nettoyage de l'optique

Procéder à l'aide d'un coton-tige légèrement imbibé de produit de nettoyage. Passer doucement sur l'optique en procédant du centre vers l'extérieur.

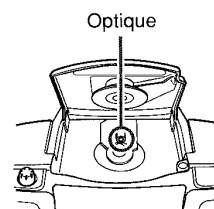

## Specifications

### Tuner section

Frequency range, antenna — FM: 87.5 - 108.0 MHz Rod antenna, AM: 530/531 - 1,710/1,602 kHz (10/9 kHz/step) Ferrite bar antenna

### Deck section

Track format — 4 tracks, 2 channels / Frequency range — Normal tape: 50 - 12,500 Hz (EIAJ) / Recording system — AC bias / Erasing system — Magnet erase / Heads — Recording/playback head (1), Erasure head (1)

### CD player section

Disc — Compact disc / Scanning method — Non-contact optical scanner (semiconductor laser)

### General

Speaker — 100 mm cone type (2) / Output — Headphones jack (stereo mini-jack) / Power output — 2.5 W + 2.5 W (EIAJ 7.0 ohms DC) / Power requirements — DC 12 V using eight size C (R14) batteries, AC 120 V, 60 Hz / Power consumption — 12 W  
Dimensions (W × H × D) — 460 × 168 × 261 mm (18<sup>1</sup>/<sub>8</sub> × 6<sup>5</sup>/<sub>8</sub> × 10<sup>3</sup>/<sub>8</sub> in.)  
Weight (excluding batteries) — 4 kg (8 lbs. 13 oz.)  
Accessories — Remote control (1) (CSD-ED26 only), AC cord (1)

- Specifications and external appearance are subject to change without notice.
- Specifications, trade mark and model name are marked on the bottom of the unit.

### COPYRIGHT

Please check the copyright laws relating to recordings from disc, radio or external tape for the country in which the machine is being used.

## Especificaciones

### Sección del sintonizador

Gama de frecuencias, antena — FM: 87,5 - 108,0 MHz Antena telescópica AM: 530/531 - 1.710/1.602 kHz (Pasos de 10/9 kHz) Antena de barra de ferrita

### Sección de la grabadora de casetes

Formato de pistas — 4 pistas, 2 canales / Gama de frecuencias — Cinta normal: 50 - 12.500 Hz (EIAJ) / Sistema de grabación — Polarización de CA / Sistema de borrado — Borrado magnético / Cabezas — Cabeza de grabación/reproducción (1), Cabeza de borrado (1)

### Sección del reproductor de discos compactos

Disco — Disco compacto / Método de exploración — Explorador óptico sin contacto (láser de semiconductor)

### Generales

Altavoces — Tipo cono de 100 mm (2) / Salida — Toma para auriculares (minitoma estéreo) / Salida de potencia — 2,5 W + 2,5 W (EIAJ 7,0 ohmios CC) / Alimentación — 12 V CC utilizando ocho pilas de tamaño C (R14), 120 V CA, 60 Hz / Consumo — 12 W  
Dimensiones (An × Al × Prf) — 460 × 168 × 261 mm  
Peso (excluyendo las pilas) — 4 kg  
Accesorios — Mando a distancia (1) (CSD-ED26 solamente), Cable de alimentación de CA (1)

- Las especificaciones y el aspecto externo están sujetos a cambio sin previo aviso.
- Las especificaciones, la marca comercial, y el nombre del modelo, están marcados en la parte inferior de la unidad.

### DERECHOS DE AUTOR

Compruebe las leyes sobre derechos de autor en relación con las grabaciones de la radio, disco o cinta externa del país donde vaya a utilizarse el aparato.

**AIWA CO., LTD.**

Printed in Hong Kong

44-0315-1

## Fiche technique

### Partie tuner

Gamme de fréquences, antenne — FM: 87,5 - 108,0 MHz. Antenne tige. AM: 530/531 - 1.710/1.602 kHz (10/9 kHz/gradin). Antenne barre de ferrite.

### Partie cassette

Format piste — 4 pistes, 2 voies / Gamme de fréquences — Bandes normales: 50 - 12.500 Hz (EIAJ) / Système d'enregistrement — Polarisation par courant alternatif / Système d'effacement — Effacement magnétique / Têtes — (1) tête d'enregistrement/lecture, (1) tête d'effacement

### Partie lecteur de CD

Disque — Disque compact / Méthode de lecture — Scanner optique sans contact (rayon laser à semiconductor)

### Généralités

Haut-parleur — Type en cône 100 mm (2) / Sorties — Prise casque (mini-jack stéréo) / Puissance — 2,5 W + 2,5 W (EIAJ 7,0 ohms cc) / Conditions d'alimentation — 12 V cc avec huit piles taille C (R14), 120 V ca, 60 Hz / Puissance absorbée — 12 W  
Dimensions (l × h × p) — 460 × 168 × 261 mm  
Poids (sans les piles) — 4 kg  
Accessoires — Télécommande (1) (CSD-ED26 uniquement), Cordon ca (1)

- Les caractéristiques et les lignes extérieures sont sujettes à modification sans préavis.
- Les caractéristiques, la marque de fabrique et le nom du modèle sont indiqués au bas de l'appareil.

### COPYRIGHT

Bien vérifier les lois relative aux droits d'auteurs pour les enregistrements depuis des disques la radio ou des cassettes enregistrées dans le pays où cet appareil est utilisé.

## NOTE

This equipment has been tested and found to comply with the limits for a Class B digital device, pursuant to Part 15 of the FCC Rules. These limits are designed to provide reasonable protection against harmful interference in a residential installation.

This equipment generates, uses, and can radiate radio frequency energy and, if not installed and used in accordance with the instructions, may cause harmful interference to radio communications. However, there is no guarantee that interference will not occur in a particular installation. If this equipment does cause harmful interference to radio or television reception, which can be determined by turning the equipment off and on, the user is encouraged to try to correct the interference by one or more of the following measures:

- .... Reorient or relocate the receiving antenna.
- .... Increase the separation between the equipment and receiver.
- .... Connect the equipment into an outlet on a circuit different from that to which the receiver is connected.
- .... Consult the dealer or an experienced radio/TV technician for help.

## CAUTION

Modifications or adjustments to this product, which are not expressly approved by the manufacturer, may void the user's right or authority to operate this product.